

セットチェア 組立・取扱説明書 【保証書付】

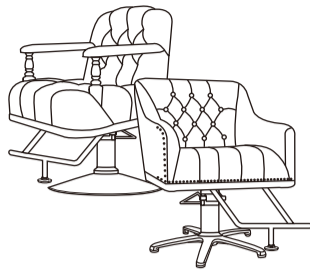

この度はマテリセットチェアをお買い上げいただき、誠にありがとうございます。
この組立・取扱説明書をよくお読みになり、十分に理解されたうえ、正しく組立、使用してください。
お読みになったあとはいつでも見ることができるところに大切に保管してください。

フェイクレザー / ファブリックレザー・木・アイアン / MADE IN CHINA 2026.5.26

必ずお読みください

初期不良商品の交換について

- 商品の初期不良に伴う交換を承っております。
- 商品到着後、**必ず5日以内**に開梱し部品確認をしてください。
- 万が一初期不良があった場合は**5日以内**に交換・返品のご連絡をお願い致します。
- 弊社へのご連絡後に商品をご返送ください。
- なお、交換は該当商品の在庫がある場合に限りさせていただきます。在庫切れ等により交換が受けられない場合には、ご返金にて対応させていただきますので、あらかじめご了承ください。
※不良品、誤配送による返品・交換の場合は、弊社にて送料を負担させていただきます。

一部部品が初期不良の場合

不良部品の交換にて対応させていただきますので返品対応はできません。

❗ 以下の場合は交換対応することができません。

- イメージ違い等お客様のご都合による返品・交換希望の場合。
 - 未開封商品で、商品到着後5日以内に返品・交換のご連絡をいただいていない場合。
 - お客様のお手元に配送され、**配送後5日以上経過**している場合
 - ご購入の商品が SALE 対象商品等の特別販売商品や返品・交換不可商品の場合。
 - 商品を開封し利用された場合。
 - 開封し商品を組立てた場合、または壁や床に取付けた場合**
 - お客様のもとで傷、汚れなどの破損や不具合が生じた場合。
 - お客様のご都合による、故意・過失・改造加工を施した場合。
 - 商品箱を紛失された場合。
- ※その他、上記に該当しない返品・交換内容につきましても、弊社にて不当と判断した場合はお受けできない場合がございます。あらかじめご了承ください。

保証書

この度は弊社商品をお買い上げいただき、まことにありがとうございます。
この保証書を大切に保管してください。
本保証書とともに、お買い求めのご注文書と、明細書を必ず保管してください。

保証期間	ご購入日より1年間		
品番	<input type="checkbox"/> SCB04 QUEEN II	<input type="checkbox"/> SCB09 BIRGIT	<input type="checkbox"/> SCB18 HARNESS CODE II
	<input type="checkbox"/> SCB07 ADELA II	<input type="checkbox"/> SCB14 BRICE	<input type="checkbox"/> SCB20 HARNESS NURIA
	<input type="checkbox"/> SCB08 FABLICE		

Designed by Mateli in Japan Made in China

- 保証期間内でも、以下の場合は有償修理または保証対象外となります。
 - 組立・取扱説明書の注意事項をお守りいただけなかったことが原因で生じた破損、故障及び損傷。
 - 不適切な取扱いや不注意、誤使用により生じた破損、故障及び損傷。
 - 商品の使用目的以外でご使用になった場合の破損、故障、事故及び損傷。
 - お買上げ後の移動、輸送により生じた破損、故障及び損傷。
 - 弊社以外での修理、改造、分解等による破損、故障及び損傷。
 - 直射日光、風雨、湿気、電気製品からの熱等による変形、変色及び劣化。
 - 火災、地震、水害、落雷、塩害、その他の天災地変、公害、異常電圧、その他外部要因による破損、故障及び損傷。
 - レザー類の破れ、変色、経年劣化、消耗部品の劣化・摩耗、錆び、変質、変色、その他これらに類似する状態。
 - ゴム部品と床材との化学反応による床面の変色、着色汚染、その他これらに類似する状態。
 - ご注文履歴が確認できない場合、ならびに所有者が当初のご購入者様ではない場合。
 - 保証書にお買上げ年月日及び所定事項の未記入がある場合、または字句を書き換えられた場合。
 - 保証書のご提示がない場合。
 - その他、弊社にて保証適用外と判断した場合。
- 本保証書は日本国内においてのみ有効です。
- 保証書は再発行いたしませんので、大切に保管してください。

この保証書は本書に明示した期間、条件のもとにおいて保証をお約束するものです。従ってこの保証書によってお客様の法律上の権利を制限するものではありません。保証期間終了後の修理等について、ご不明な点がございましたら弊社までお問合せください。

保証対応について

保証期間中、万が一故障が生じた場合には、弊社までお電話もしくはメールで連絡してください。商品の状態を確認、保証書（納品書）のご提示をいただいた後、製品の欠陥により生じた故障は無償で、修理・部品交換などの手配をさせていただきます。ポンプ故障につきましては弊社よりポンプをお送りして、お客様での交換修理となります。ポンプ交換作業方法は取扱説明書②～⑤の手順に従ってください。（付属六角レンチが必要となりますので大切に保管してください。）

保証期間終了後

保証期間終了後は、商品の状態を確認のうえ、修理またはパーツ販売にて対応いたします。
※修理料金は次の内容で構成されています。
○宅配修理 …… 修理代金 + 往復送料

【部品代金について】

有償にてセットチェアのレザー張替えも承っております。（一部商品を除く）張替えをご希望の際は、弊社までお電話もしくはメールで連絡してください。レザー張替え代金につきましては、セット椅子の種類・状態等により異なりますので、その都度お見積りをさせていただきます。ご依頼の際は、お問合せ後上部本体のみを弊社まで発送していただきます。（ステップとポンプは取外してください）

製品についてのお問い合わせは

株式会社 mateli (マテリ) TEL 0120-83-8720 FAX 06-6568-8721 E-mail contact@mateli.jp HP www.mateli.jp
〒556-0020 大阪府大阪市浪速区立業1-2-4 受付 10:00～17:00 定休日/土日(祝日は営業) ※冬季・夏季休業・GWは除く

SET CHAIR 品番 SCB 04. 07. 08. 09. 14. 18. 20 取扱説明書

届いた際のポンプに関する注意事項

届いてすぐのポンプは配送中の揺れで空気が入り込む事があり、まれに支柱の中のオイルが潤滑していない場合があります。ポンプが上げ下げできない場合は、油圧が回るまでペダルを数十回ほど、深く踏み込んでいただくと通常に戻ります。また、配送時に少量のオイルが隙間から出てしまう事がありますがふき取ってから使用してください。

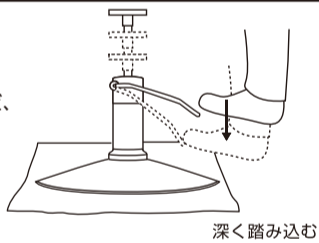

深く踏み込む

⚠ ベースポンプのゴムパーツによる床材への汚染

ベースポンプ周囲に使用されているゴムパーツが床材に染み込み、（とくに色の淡い塩ビタイルや樹脂素材）着色汚染が生じる事があります。防止対策としてゴムと床材の接する面に保護シートなどを挟んだり、汚染しにくい床材を採用するなどを推奨しています。



ベースポンプゴムパーツ

床材

❗ 1ヵ月に1～2回ほど定期的にメンテナンスをしてください。使用状況によりビスやパーツがゆるんでいる可能性があります。

安全にご使用いただくために

組立前に必ずお読みください

- 振動や衝撃の加わるおそれのある所には設置しないでください。
- ねじ止めする時は、締付け不十分や締付け過ぎがないようにしてください。
- 組立作業の際は、周囲の安全確保と十分な注意をしてください。
- 組立後はできるだけ水平な場所に設置してください。
- 部品には取付箇所、取付方向が決まっていますので、説明文をよくご確認のうえ、組立てください。

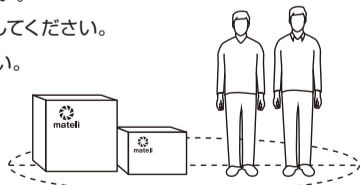

製品には先の尖った箇所や、鋭利なパーツなどが含まれている場合があります。思わぬ事故を未然に防ぐためにも、必ず軍手（滑り止めの付いたもの）や手袋などを着用してください。



❗ セットチェアのベースポンプは、商品によって椅子本体が異なるため、複数台ご購入の際は、ポンプ本体に記載の椅子本体を組み合わせてください。

安全に末永くご使用いただくためのご注意(必ずお守りください)

⚠ 注意 この表示を無視して、誤った取扱をすると、傷害を負う可能性や、物的傷害の発生が想定される内容を示しています。

⚠ 運送事故について

- 荷物が到着次第、速やかに開封していただき商品の確認をしてください。運送事故が原因で破損が生じる場合がありますので必ず開封確認をしてください。
- 万が一、破損を確認された場合は、損傷状態の確認のうえ、運送会社まで連絡してください。その際、梱包材も必要となりますので大切に保管してください。
- 到着から5日以上の経過、梱包材を破棄された場合は配送事故の対応が不可能となります。
- 上記以外の初期不良の場合のみ返品・交換させていただきます。

⚠ 組立上のご注意

- 説明書をよくお読みのうえ、組立部品を残さず使用し、正しく組立てください。組立が不完全の場合、転倒事故や破損の原因となり危険です。
- 生産の時期により同じ商品であっても仕様が異なる場合があります。必ず**商品に同梱されている説明書を参照して組立てください。**
- 組立が必要な商品について、必ず二人以上で組立てください。

⚠ 取扱上のご注意

- この製品を乱暴に取扱ったり用途以外の使用、座面以外の場所に座ったり体重をかけたりしないでください。

⚠ 設置上のご注意

- 水平で安定した場所を選んで設置してください。床が傾斜している場所や不安定な場所で使用すると、転倒や事故の原因となり危険です。
- 固定の指示がある商品について、必ず壁・床に固定した状態で使用してください。

⚠ 末永くご使用いただくために

- 製品をぬらしたままにしたり、ぬれた布などを放置しないでください。しみや変色、サビなどの破損の原因となります。ぬれた場合は水分が残らないようにすぐに拭き取ってください。

⚠ お手入れについて

- 硬くしぼった布で拭いてください。汚れがひどいときは中性洗剤を薄めて拭き取り、あとで洗剤が残らないよう、硬くしぼった布できれいに拭き取ってください。絶対に水分が残らないようにしてください。
- アルコールやシンナー系の溶剤は表面をいためる原因となりますので絶対に使用しないでください。

⚠ 免責事項

- 天災、第三者の行ため、その他事故、お客様の故意または過失、誤用、その他弊社想定外の異常な条件下での使用により生じた損害に関して、弊社は一切責任を負えません。あらかじめご了承ください。
- 本製品及び製品に付属の取扱説明書の記載内容を守らないことにより生じた損害に関して、弊社は一切責任を負えません。あらかじめご了承ください。

製品についてのお問い合わせは

株式会社 mateli (マテリ) TEL 0120-83-8720 FAX 06-6568-8721 E-mail contact@mateli.jp HP www.mateli.jp
〒556-0020 大阪府大阪市浪速区立業1-2-4 受付 10:00～17:00 定休日/土日(祝日は営業) ※冬季・夏季休業・GWは除く

1 各ボックスの梱包内容・付属部品

ボックス 1(大) のセット内容

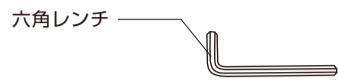
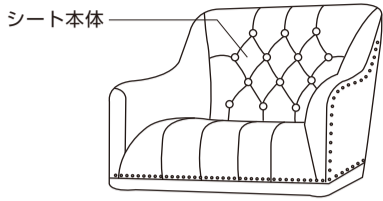

! この部品はあらかじめシート本体に取付ています。一度本体から取外してから、組立てください。

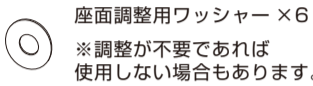
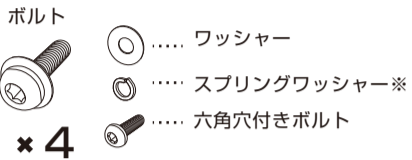

※スプリングワッシャー
スプリングワッシャーを入れることにより、ナットと部材の両方に食い込むことでゆるみを止め、脱着防止の効果が出ます。
※六角穴付きボルト
製造年代によって種類が異なる場合がございます。

ボックス 2(小) のセット内容

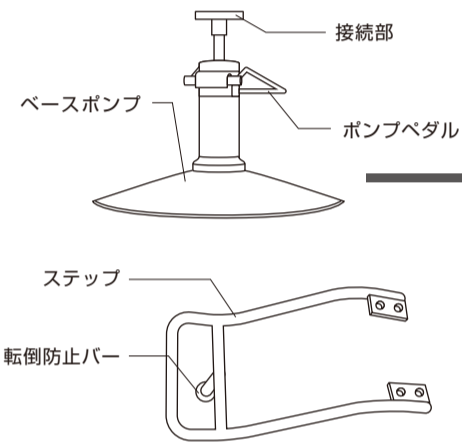

この説明書に記載の内容は下記のベースポンプに共通します。

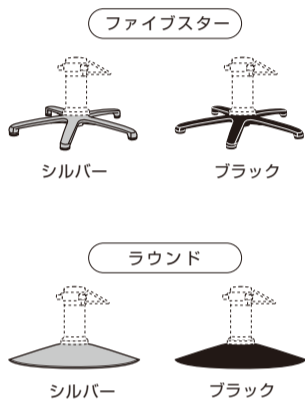

4 ステップの取付

①チェアの底が見えるように傾けて (図 1)、ステップの取付穴と、本体底の下穴を合せ、1人がステップを支えてください (図 2)。

②もう1人が六角レンチを使い「ボルト」→「スプリングワッシャー」→「ワッシャー」の順に4箇所仮締めしてください (図 3)。そのあと、本締めしてください。

※お二人で作業してください。スムーズにステップを取付けることができます。

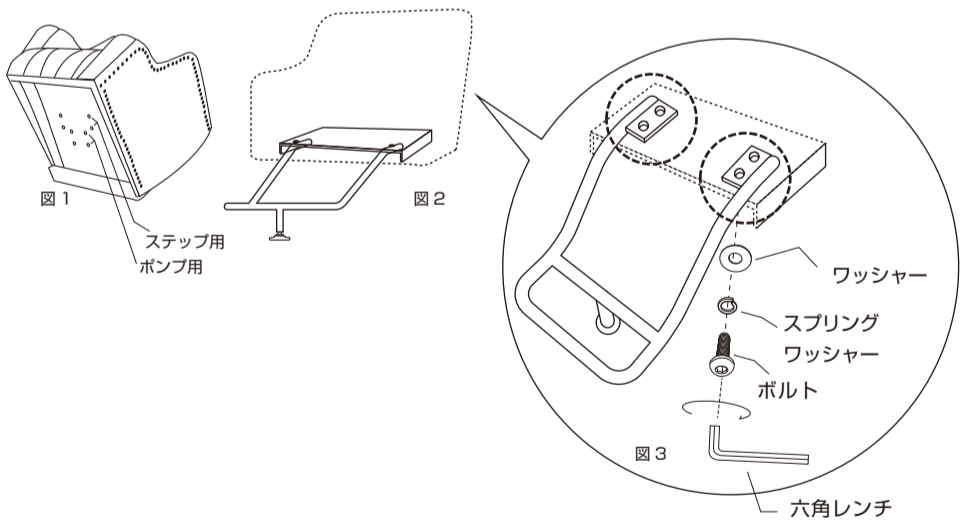

2 ベースポンプの確認

①床に柔らかい布や段ボール等を敷き、ボックス 2 (小) から慎重にベースポンプを取り出し、ブラケットのシールを前にし、水平な場所に置いてください。

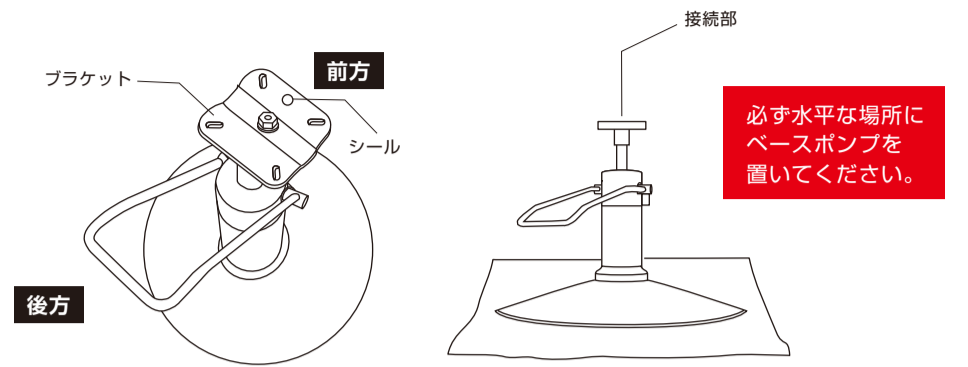

必ず水平な場所にベースポンプを置いてください。

②ベースポンプのポンプペダルを下方に軽く数回踏み、接続部の位置が上がらなくなるまで上げてください。
※シートを取付けた状態で深く踏み込むとポンプが降下します。

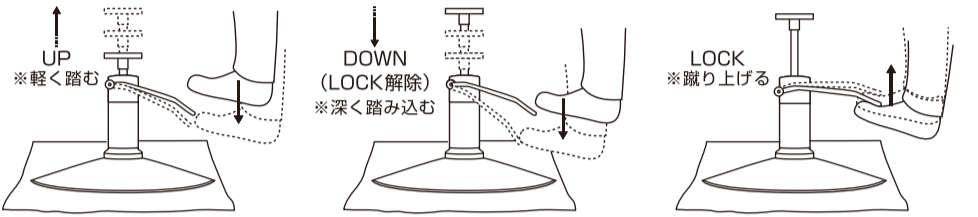

③接続部の高さが上りきったのを確認し、ポンプペダルを上方向に一回蹴り上げロックしてください。接続部の位置が固定されたことを確認してください。

3 部品の取外し

シート本体底部にあらかじめ取付ているボルトを六角レンチを使い反時計回りに回しスプリングワッシャー、ワッシャーを8箇所取外してください。

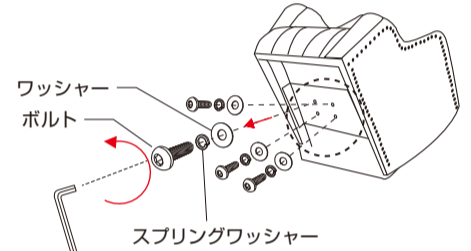

5 シート本体の取付

①シート本体を支柱ポンプの上にボルト穴をあわせながら慎重に置き、上部本体を落ちないように一人が固定してください。

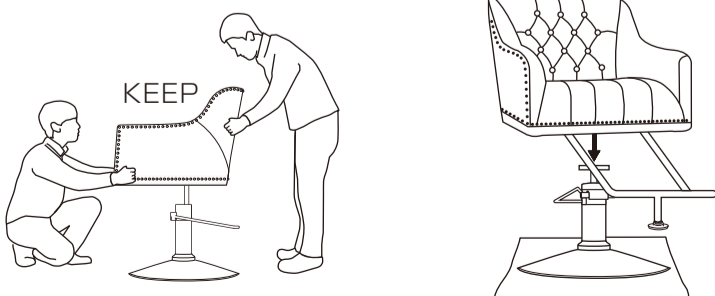

6 アジャスターの調整と椅子の回転について

①ステップの先端にある転倒防止アジャスターを回し調節してください。アジャスターと地面との距離は約指一本分 (約1.5cm ~ 3.0cm) が目安です。(ステップに足を乗せ、地面に接地する程度に調整してください)。
※地面との距離が指一本分に満たない場合はアジャスターのナットを取外して調整してください。
②設置後、ベースポンプのポンプペダルを踏んで動作確認をしてください。確認後、すべてのボルトにゆるみがないかを確認し、ゆるみのあるところは六角レンチで締め直してください。

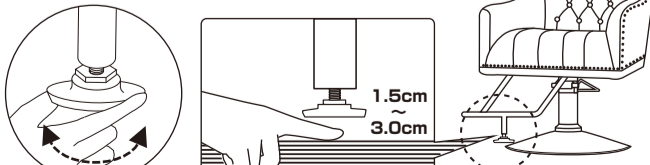

※椅子を回転させる場合アジャスターが接地しないように上昇させてから回転させてください

椅子を回転させる場合

必ずポンプペダルを踏み込みながら回転させてください。

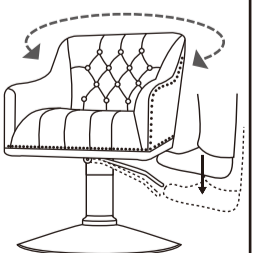

※ロックしたまま (ポンプペダルが上がった状態) で回転させると故障の原因となります。

少しでもゆがみがあるまま無理に本締めをするとボルト穴がゆるんで、締め直しができなくなります。慎重に固定してください。

ボルトは対角線上に、仮締め→本締めの手順で設置してください。本締めして (目いっぱい締めて) しまうと、ゆがみの原因や、商品の破損につながるおそれがあります。

【重要】取付後、座面の傾きを必ず確認し、調整してください。

