

安全に末永くご使用いただくためのご注意(必ずお守りください)

⚠ 注意 この表示を無視して、誤った取扱をすると、傷害を負う可能性や、物的傷害の発生が想定される内容を示しています。

⚠ 使用前のご注意

- 荷物が到着次第、速やかに開封していただき商品の確認をしてください。運送事故が原因で破損が生じる場合がありますので必ず開封確認をしてください。
- 万が一、破損を確認された場合は、損傷状態の確認のうえ、運送会社まで連絡してください。その際、梱包材も必要となりますので大切に保管してください。
- 到着から5日以上の経過、梱包材を破棄された場合は配送事故の対応が不可能となります。
- 上記以外の初期不良の場合のみ返品・交換させていただきます。

⚠ 組立上のご注意

- 説明書をよくお読みのうえ、組立部品を残さず使用し、正しく組立てください。組立が不完全の場合、転倒事故や破損の原因となり危険です。
- 組立の際は、電動ドライバーを使用しないでください。必要以上の力がかかると商品を傷つけたりボルトが外せなくなる、または破損のおそれがあります。
- 製品には先の尖った箇所や、鋭利なパーツなどが含まれている場合があります。思わぬ事故を未然に防ぐためにも、必ず軍手や手袋などを着用してください。
- 生産の時期により同じ商品であっても仕様が異なる場合があります。必ず **商品に同梱されている説明書を参照して組立てください。**
- 組立が必要な商品について、必ず二人以上で組立てください。

⚠ 取扱上のご注意

- この製品を乱暴に取扱ったり用途以外の使用、座面以外の場所に座ったり体重をかけたりしないでください。

⚠ 設置上のご注意

- 水平で安定した場所を選んで設置してください。床が傾斜している場所や不安定な場所で使用すると、転倒や事故の原因となり危険です。
- 固定の指示がある商品について、必ず壁・床に固定した状態で使用してください。
- ミラーのある商品について、温度や湿度によって木が収縮し、ミラーにゆがみが生じる場合があります。

⚠ 末永くご使用いただくために

- 金具がゆるんだまま使用すると、変形、破損及び転倒の原因となり大変危険です。定期的に金具がゆるんでいないか点検し、ゆるみのある箇所はしっかりと締め直してください。
- 製品をぬらしたままにしたり、ぬれた布などを放置しないでください。しみや変色、サビなどの破損の原因となります。ぬれた場合は水分が残らないようにすぐに拭き取ってください。

⚠ お手入れについて

- 硬くしぼった布で拭いてください。汚れがひどいときは中性洗剤を薄めて拭き取り、あとで洗剤が残らないよう、硬くしぼった布できれいに拭き取ってください。絶対に水分が残らないようにしてください。
- アルコールやシンナー系の溶剤は表面をいためる原因となりますので絶対に使用しないでください。

⚠ 免責事項

- 天災、第三者の行ため、その他事故、お客様の故意または過失、誤用、その他弊社想定外の異常な条件下での使用により生じた損害に関して、弊社は一切責任を負えません。あらかじめご了承ください。
- 本製品及び製品に付属の取扱説明書の記載内容を守らないことにより生じた損害に関して、弊社は一切責任を負えません。あらかじめご了承ください。

製品についてのお問い合わせは

株式会社 mateli (マテリ) TEL 0120-83-8720 FAX 06-6568-8721 E-mail contact@mateli.jp HP www.mateli.jp 〒556-0020 大阪府大阪市浪速区立業1-2-4 受付 [10:00~17:00 定休日/土日 (祝日は営業) ※冬季・夏季休業・GWは除く]

DES10.11-JLF05

アインドレッサー ロジェ [片面]

組立・取扱説明書



この度はマテリアンドレッサーをお買い上げいただき、まことにありがとうございます。  
この組立・取扱説明書をよくお読みになり、十分に理解されたうえ、正しく組立、使用してください。  
お読みになったあとはいつでも見ることができるところに大切に保管してください。

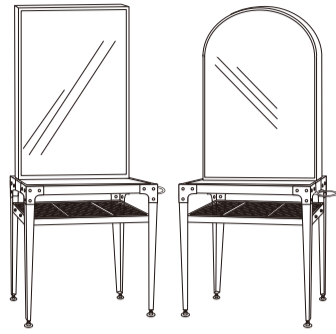

木・アイアン・MDF・ミラー / MADE IN CHINA

2026.03.26

**⚠** ボルトなど各部品の一部は、あらかじめ本体に取付ています。各部品は本体から取外しながら、組立てください。

必ずお読みください

**初期不良商品の交換について**  
商品の初期不良に伴う交換を承っております。商品到着後、必ず5日以内に開梱し部品確認をしてください。万が一初期不良があった場合は5日以内に交換・返品のご連絡をお願い致します。弊社へのご連絡後に商品をご返送ください。なお、交換は該当商品の在庫がある場合に限らせていただきます。在庫切れ等により交換が受けられない場合には、ご返金にて対応させていただきますので、あらかじめご了承ください。※不良品、誤配送による返品・交換の場合は、弊社にて送料を負担させていただきます。

**一部部品が初期不良の場合**  
不良部品の交換にて対応させていただきますので返品対応はできません。

**弊社の定義する初期不良にあてはまらない場合**  
以下の場合には交換対応することができません。  
○イメージ違い等お客様のご都合による返品・交換希望の場合。○未開封商品で、商品到着後5日以内に返品・交換のご連絡をいただけない場合。○お客様のお手元に配達され、配達後5日以上経過している場合。○ご購入頂いた商品がSALE対象商品等の特別販売商品や、返品・交換不可商品の場合。○商品を開封し利用された場合、タグを取り外した場合。○開封し商品を組立てた場合、または壁や床に取付けた場合。○お客様のもとで傷、汚れなどの破損や不具合が生じた場合。○お客様のご都合による、故意・過失・改造加工を施した場合。○商品箱を紛失された場合。○その他、上記に該当しない返品・交換内容につきましても、弊社にて不当と判断した場合はお受けできない場合がございます。あらかじめご了承ください。

DRESSER

工事業者取付指定商品 取扱説明書

⚠ 安全にご使用いただくために

組立前に必ずお読みください

**【重要】** この商品は組立途中に床への固定が必須となります。万が一固定せずに使用して転倒した場合、弊社は一切責任を負いかねますのであらかじめご了承ください。

**必ず組立前に工事業者と一緒に、壁の下地の確認と、壁固定の手順を確認してください。**  
※床が木製以外(石・コンクリート等)の場合、専用のビスやアンカー等は工事業者様とご相談の上ご用意ください。

完成図

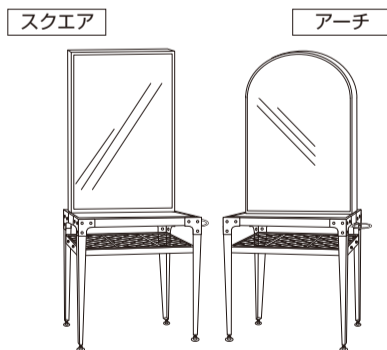

**⚠** 一部部品はあらかじめ本体に取付ています。手順に沿って取外しながら、組立てください。

- 六角穴ボルト (小) × 22
- 六角穴ボルト (大) × 4

付属品

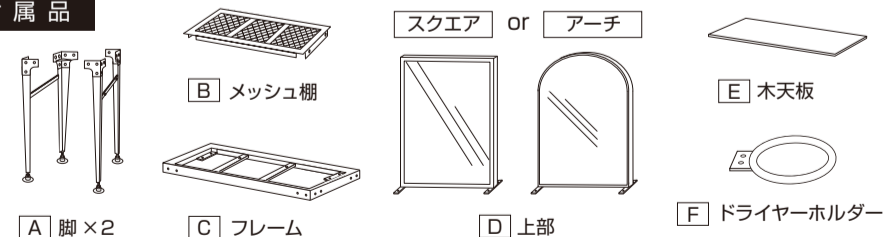

付属ボルト



ボルトの種類を間違わないよう注意してください。



※六角レンチは修理などの際、必要な可能性があります。廃棄せずに保管してください。

製品には先の尖った箇所や、鋭利なパーツなどが含まれている場合があります。思わぬ事故を未然に防ぐためにも、必ず軍手(滑り止めの付いたもの)や手袋などを着用してください。



1 脚ボルトのゆるめ

あらかじめ取付ている[A]脚のボルトを六角レンチを使い、**反時計回りに回し**2脚同様に、ゆるめてください。

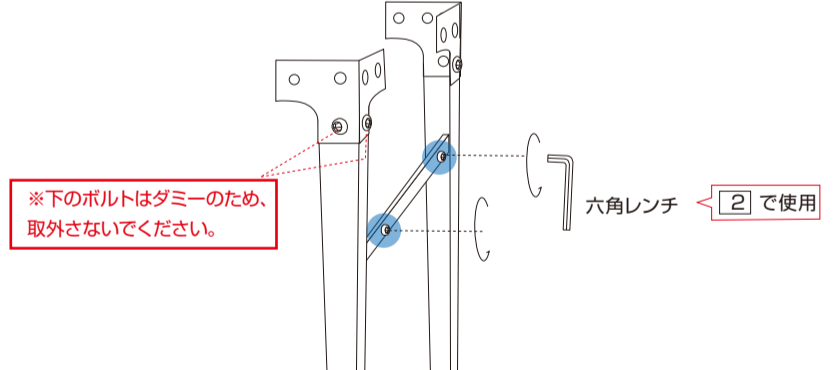

※下のボルトはダミーのため、取外さないでください。

六角レンチ [2] で使用

2 脚・メッシュ棚の取付

使用ボルト: 1 ゆるめた六角穴ボルト(大) × 4

[A]脚を横に倒して、[B]メッシュ棚の両サイドを[A]脚(棚部分)の外側からかぶせてください。脚の下穴に、六角レンチを使い、1で取外した六角穴ボルト(大)で両面2カ所固定してください。反対側も同様に2カ所固定してください。

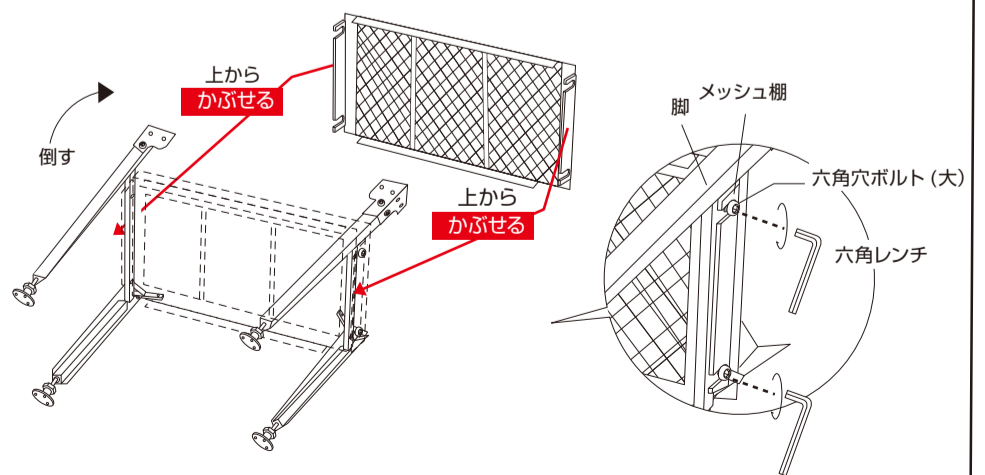

**⚠** この時点でボルトは必ず仮締めの状態にしてください。本締めして(目いっぱい締めて)しまうと、ゆがみの原因や、商品の破損につながるおそれがあります。

### 3 フレームボルトの取外し

①あらかじめ取付している[C]フレーム底面のボルトを2カ所側面のボルトを16カ所、六角レンチを使い、**反時計回りに回し取外してください。**

六角穴ボルト(小)×2

[11]で使用

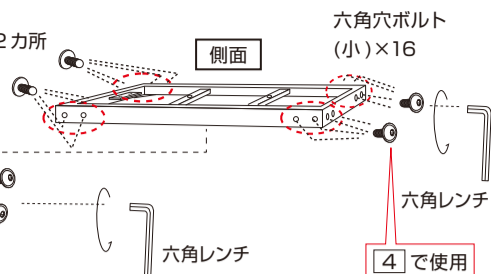

### 4 フレームの取付

使用ボルト: [3]で取外した(小)×16

①本体を起し、設置する場所に立たせてください。  
②[A]脚を少し左右に広げながら、両側に下穴がある面を下にして、はめ込んでください。  
③六角レンチを使い、[3]で取外した六角穴ボルト(小)で各8カ所、2脚同様に固定してください。

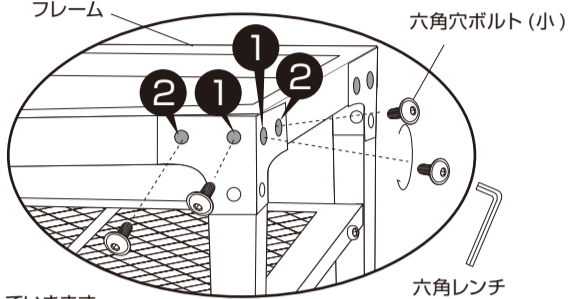
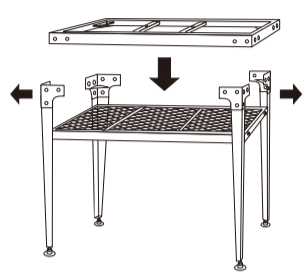

④上記の順番で、六角レンチを使い本締めしていきます。  
※締める順番を間違えるとゆがみの原因や、商品の破損につながるおそれがあります。

### 5 上部の取付 1

[C]上部をフレームに、水平を保ちながら慎重に置き、奥まではめ込んで固定穴と合わせてください。

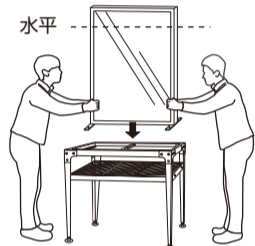
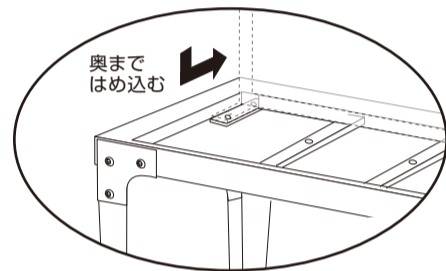

木天板

この段階で一度、木天板がはまるか確認し、上台の位置を微調整してください。

アイアン部分は傷つきやすいので、あらかじめ保護テープや緩衝材などでの保護をおすすめします。

### 6 上部の取付 2

使用ボルト



六角穴ボルト(小)×4

①倒れないように1人が[D]上部をしっかりと支えてください。

②六角レンチを使い六角穴ボルト(小)で下から4カ所固定してください。

転倒防止のため必ずしてください。

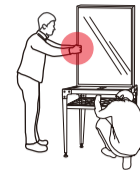

六角レンチ

六角穴ボルト(小)

この時点ではボルトは必ず仮締めの状態にして下さい。

### 7 木天板の取付

フレーム枠に[E]木天板をはめ込んでください。

木天板は湿度などでわずかに反る場合があります。ガタつきなどが生じる場合、上下を返してしばらくなじませてください。



上下を返す

上記の方法で木天板の反りが回避しない場合、プラスドライバーを使い、お手持ちのビスで下から2カ所固定してください。その上に木天板を乗せて、しばらくなじませてください。

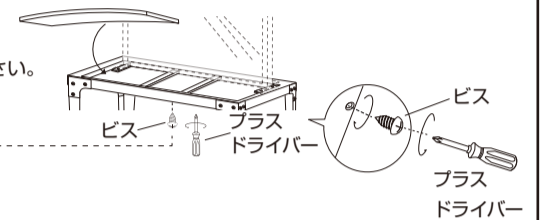
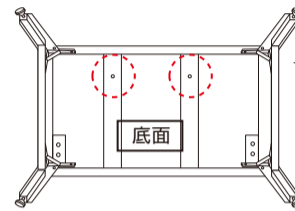

お客様準備



頭 W 7~8 mm 程度まで  
ネジ部分 20~25 mm 程度  
W 3 mm 程度のビスを推奨  
W 3 mm 程度  
ビス × 2

### 8 本体の歪みの確認と床の固定 1

必ず工事業者へ依頼してください

本体を設置する場所に立たせて、歪みや傾きがないか調整してください。

アジャスターは安定した状態で、床の凸凹に合わせて手で高さを調節してください。

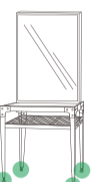
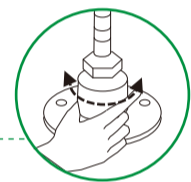

### 9 本体の歪みの確認と床の固定 2

必ず工事業者へ依頼してください

床固定用ビス×12

①アジャスターの固定穴を確認し、お手持ちのプラスドライバーを使い、付属の床固定用ビスを各3カ所ずつ床に固定してください。  
※床が木製以外(石・コンクリート等)の場合、専用のビスやアンカー等は工事業者様とご相談の上、お客様ご自身で用意してください。

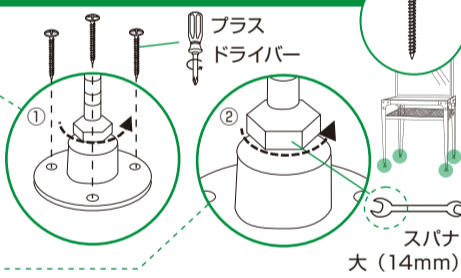

②調整をした後、ナットを付属のスパナ(大)で4カ所締めてください。

万が一固定せずに使用して転倒した場合、弊社は一切責任を負いかねますのであらかじめご了承ください。

### 10 本締め

一度木天板を取外し、全てのボルトを、六角レンチを使い本締めした後、再び木天板をはめ込んでください。

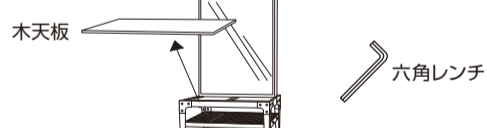

### 11 ドライヤーホルダーの取付

使用ボルト: [3]で取外した六角穴ボルト(小)×2

①[F]ドライヤーホルダーには表裏があり、溶接した跡がある方が裏面になります。凹凸のないフラットな方が上になっていることを確認してください。



②[C]フレームの下から[F]ドライヤーホルダーとフレームの下から取付けたい位置の下穴を確認し、六角レンチを使い、[3]で取外した六角穴ボルト(小)で左右どちらかに固定してください。

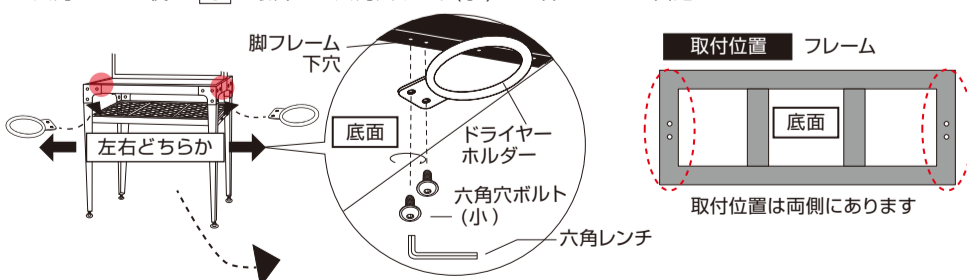

設置後、前後左右に動かして、本体に傾きがないか確認してください。  
※締込みがゆるい場合や、ゆがみがある状態で使用すると、破損するおそれがあります。

### 12 コンセントプラグの取付(別売)

使用ボルト: ボルト(極小)×4

別売オプションでコンセントプラグが取付可能です。  
[B]メッシュ棚の下から取付けたい位置の下穴を確認し、ドライバーを使いボルト(極小)で固定してください。

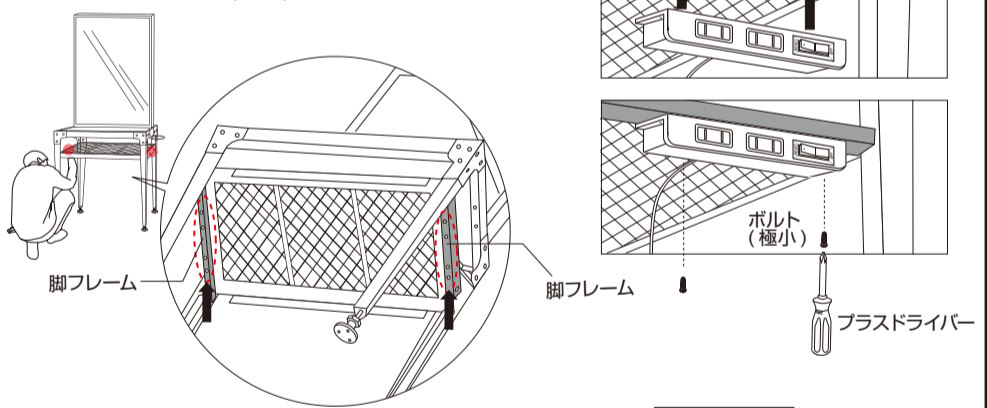

お客様準備



プラスドライバー

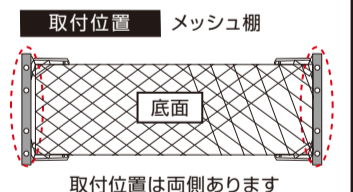

取付位置 メッシュ棚  
取付位置は両側あります

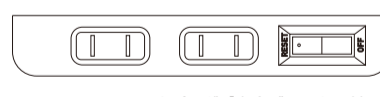

CNE02 コンセントプラグ【安全プレーカー付き】 (ドライヤー1台:約1200Wを2台同時に使用しないでください。)

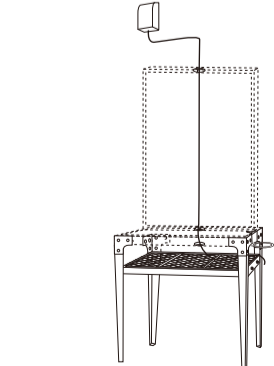

必要に応じて、ミラー上面から天板まで貫通した配線口に、天井からコードを取ることが可能です。

工事業者取付指定

この際、必ず「配線口内側の絶縁処理」を工事業者に依頼してください。

※コードが摩擦して火災などの原因となります。



1ヵ月に1~2回ほど定期的にメンテナンスをしてください。  
使用状況によりビスやパーツがゆるんでいる可能性があります。